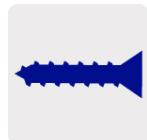

CÓDIGO: 46426 CLAVE: PU-112A

Abrazadera para perfil monocanal de 1 1/2", VOLTECK

- Fabricada en acero
- Adaptables a cualquier medida de perfil unicanal
- Ideal para fijar y soportar instalaciones de tubo conduit

Incluye
tornillería

Certificaciones y garantías

- Garantizado contra defectos de fabricación o mano de obra. La garantía se puede hacer válida con cualquier distribuidor de TRUPER

Especificaciones

Medida	1 1/2"
Espesor	1.47 mm
Piezas por bolsa	20
Inner	10
Master	280
Pallet	11200

País de origen

Fabricado en China bajo las estrictas especificaciones de Truper

Imágenes complementarias

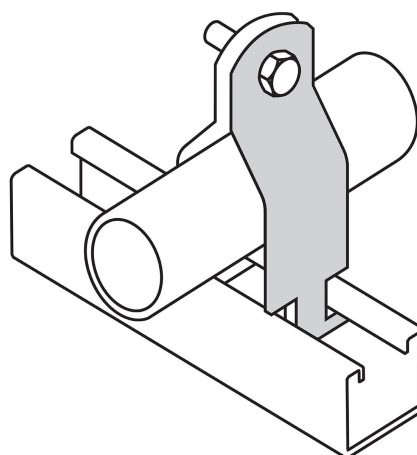
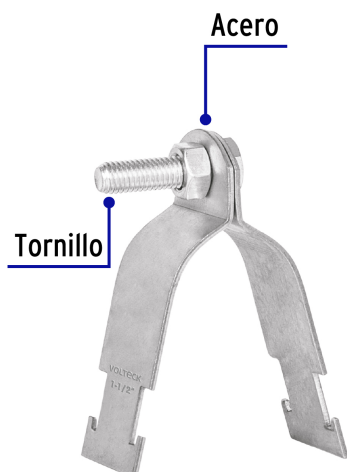

Para sujeción de tuberías